

Газоаналізатор Алкофор іBlow 10



ІНСТРУКЦІЯ З ЕКСПЛУАТАЦІЇ

ЗМІСТ

Призначення та галузь застосування	01
Рекомендації щодо експлуатації	01
Загальний вигляд	02
Проведення тесту	03
Налаштування	05
Повідомлення про помилки	10
Комплект постачання	12
Інформація з безпеки	12
Свідоцтво про приймання	14
Облік калібрування та технічного обслуговування	14
Гарантійне обслуговування	15
Технічні характеристики	16

Офіційна веб–сторінка:

alkofor.ua

Постачальник:

ПКВФ «Сорбполимер»

Тел: +38 (044) 221–22–61

Призначення та галузь застосування

Вимірювач вмісту алкоголю в крові та повітрі, що видихається, Alcofor iBlow 10 є безконтактним приладом та призначений для вимірювання вмісту парів етилового спирту у повітрі, що видихає людина та застосовується для встановлення факту вживання алкоголю, у тому числі водіями транспортних засобів. Для проведення тесту мундштуки не використовуються. У режимі продування аналізатор автоматично контролює тривалість видиху і витрату повітря відповідно до заводських налаштувань. Зразок проби повітря для аналізу забирається в кінці видиху з області легень найбільш насиченими парами етанолу, щоб отримати максимально достовірний результат. За допомогою iBlow10 можна перевірити до 12 осіб за хвилину. Пристрій має функцію ручного відбору проб, завдяки чому можна перевірити наявність алкоголю у напоях або особі, що знаходиться в несвідомому стані.

Рекомендації щодо експлуатації

Використовуйте прилад лише при температурі навколишнього середовища від -5°C до $+55^{\circ}\text{C}$. Слід приступати до тестування не раніше, ніж через 3 хв. після паління і 20 хв. після вживання спиртних напоїв. Перед тестуванням, людина, що перевіряється, повинна дихати нормально, необхідно уникати швидких вдихів і видихів.

УВАГА!

Не слід використовувати антисептичні засоби при користуванні газоаналізатором, це може призвести до виходу з ладу сенсору. Не використовуйте даний прилад як засіб для того, щоб пити та сидати за кермо! Будь-яка доза алкоголю впливає на реакцію людини!

Загальний вигляд



Проведення тесту

- Натисніть кнопку живлення, на дисплеї буде відображатись рівень зарядки елементів живлення



Високий



Середній



Низький

- Почнеться вихід приладу у режим готовності, в цей час сегменти дисплею будуть підсвічуватись по черзі, доки сенсор та прилад вийде в режим готовності.



- Видихніть в мундштук різко і стабільно впродовж 2-3 секунд, тест проводиться безконтактно, на відстані ~ 5 см.
Коли Ви почуєте характерний клік та звуковий сигнал газоаналізатор закінчить відбір та покаже результат вимірювання в проміле.
Прилад може працювати у двох режимах :
Кількісний тест та Якісний тест

Кількісний тест - результат відображається на дисплеї в числах до 1 проміле (напис HI(HIGH) висвічується на дисплеї, в випадку, коли результат перевищує 1 проміле);

Якісний тест - на дисплеї відображається 0 або LO(англ.LOW-низький) або HI(англ.HIGH-високий).

*детальніше в налаштуваннях приладу (сторінка 7)

- Якщо на вимкненому приладі натиснути та утримувати кнопку живлення, на дисплеї буде відображатись "L" та результат попереднього тесту.



Увага!

Не використовуйте розчинники та спиртовмісні речовини для обробки приладу або мундштука-воронки.

Живлення

Зніміть кришку для елементів живлення за допомогою монети. Вставте шість алкалайнових батарейок типу AA (1.5v), враховуючи полярність, тобто символи "+\-" мають співпадати (схема знаходиться на задній частині приладу).

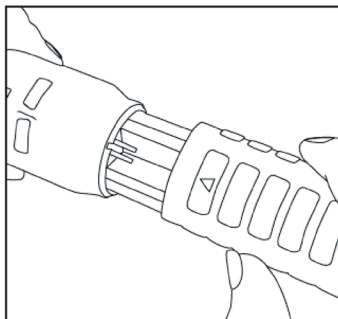
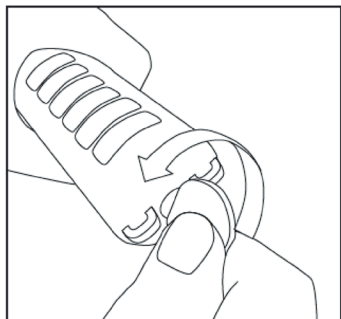

Налаштування приладу

Щоб зайти в меню налаштувань потрібно

дочекатись напису  та утримувати клавішу вниз  .

Якщо потрібно повернутись до проведення

тесту 

потрібно разом натиснути та утримувати



Результат останнього тесту



Лічильник тестів

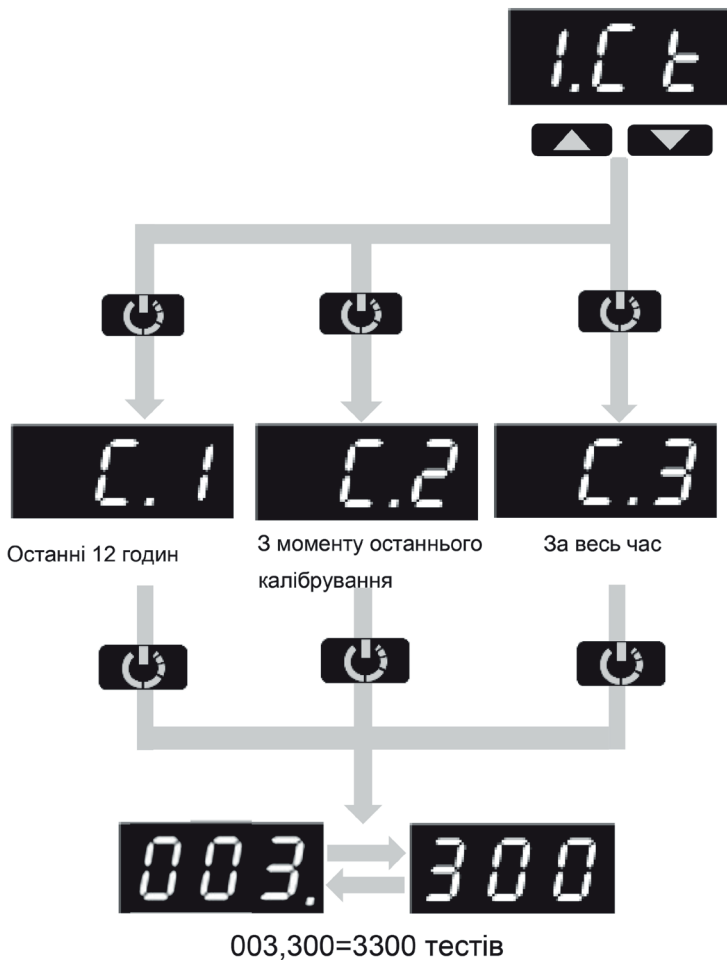

Вибір режиму вимірювання

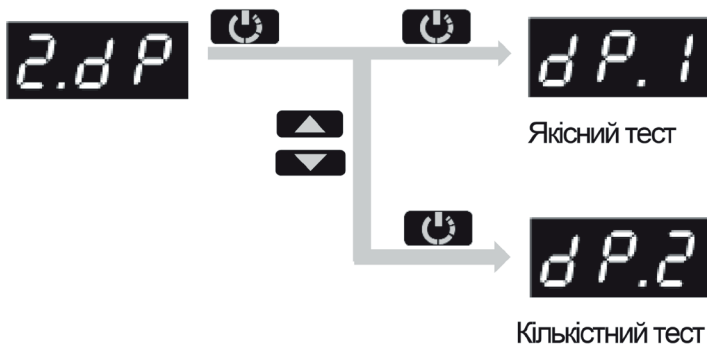

Кількісний тест(напис HI(HIGH) висвічується на дисплеї,в випадку,коли результат перевищує 1 проміле)

0.00

0.20

HI

Якісний тест(напис LO(LOW) - від 0 до 0,5 проміле включно; напис HI(HIGH) -більше ніж 0,5 проміле)

0.00

Lo

Hi

Світлодіодна індикація

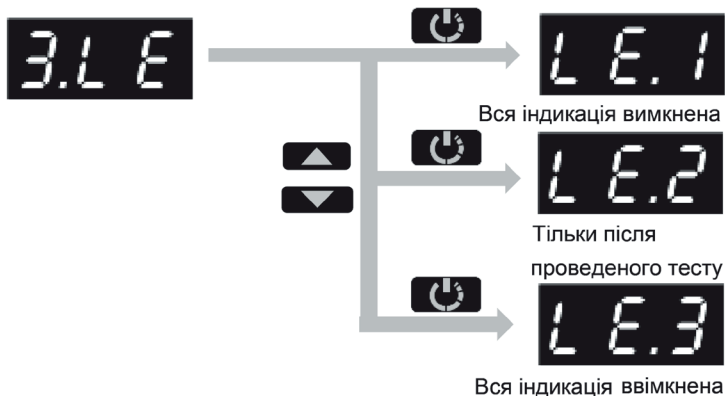

Таблиця роботи світлодіодів

LED Режим	Статус	Готовність (режим go)	Результат	Вибір режиму пробліскового маячка при натисканні ▲
1 E.1	Вимк.	ZERO	Вимк.	Б ЧБ Ч Ч
		LOW	Вимк.	Б ЧБ Ч Ч
		HIGH	Вимк.	Б ЧБ Ч Ч
2 E.2	Вимк.	ZERO	З	Б ЧБ Ч Ч
		LOW	Ч	Б ЧБ Ч Ч
		HIGH	ЧБ	Б ЧБ Ч Ч
3 E.3	Вимк.	ZERO	З	ЧБ Ч Ч
		LOW	Ч	ЧБ Ч Ч
		HIGH	ЧБ	ЧБ Ч Ч

* З-зелений, Б-білий, Ч-червоний, С-синій.

Для вимкнення пробліскового маячка потрібно утримувати клавішу ▲.

АВТОВИМКНЕННЯ

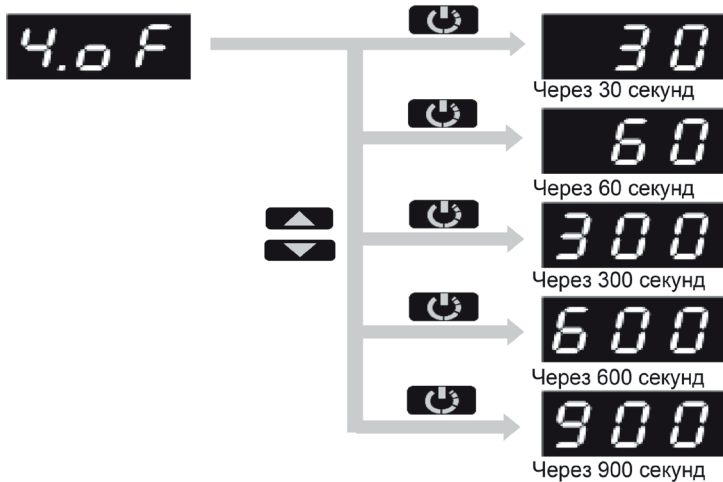

Відлік починається з моменту бездіяльності приладу

Час відображення результату тесту

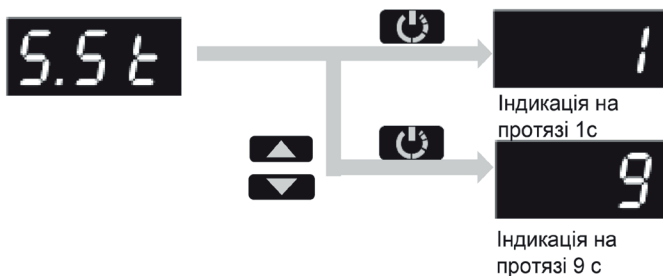

Нагадування про калібрування

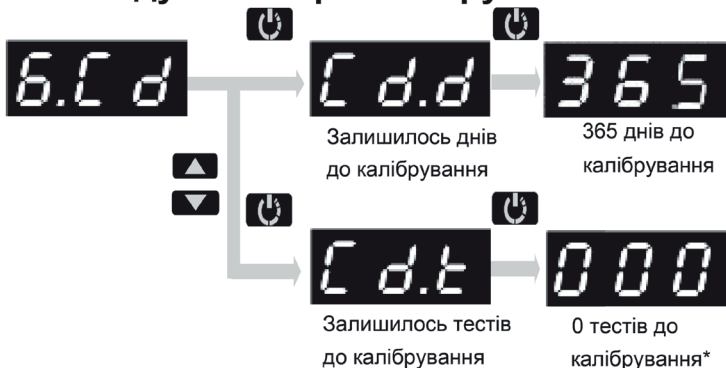

*В приладі відсутні обмеження по кількості тестів.

Повідомлення про помилки

6At

Низький заряд елементів живлення(потрібна їх заміна).

F10

Некоректний видох (слабкий, недостатньо тривалий, або приривчастий). Повторіть тест згідно пункту Проведення тесту.

EH

Занадто висока температура для роботи пристрою. Цей напис з'явиться при температурі навколишнього середовища вище ніж 55 °C.

A black rectangular box containing the white text 't.L0' in a digital font.

Занадто низька температура для роботи пристрою. Цей напис з'явиться при температурі навколишнього середовища нижче ніж -5 °С.

A black rectangular box containing the white text 't.99' in a digital font.

Залишилось тестів до блокування приладу(99 означає 990 тестів).

A black rectangular box containing the white text 'd.30' in a digital font.

Залишилось днів до блокування приладу.

A black rectangular box containing the white text 'CAL' in a digital font.

Прилад потребує калібрування.Зверніться до сервісного центру!

A black rectangular box containing the white text 'Er.1' in a digital font.

Вихід з ладу датчика потоку повітря.Зверніться до сервісного центру!

A black rectangular box containing the white text 'Er.2' in a digital font.

Вихід з ладу сенсора алкоголю.Зверніться до сервісного центру!

A black rectangular box containing the white text 'Er.3' in a digital font.

Вихід з ладу мікросхеми-таймера або пошкодження її батареї.Зверніться до сервісного центру!

A black rectangular box containing the white text 'Er.5' in a digital font.

Пошкодження пам'яті.Зверніться до сервісного центру!

Комплект постачання

- Алкофор iBlow 10.
- Мундштук-воронка - 3шт.
- Шість батарейок AA(1.5v).
- Інструкція з експлуатації.

Інформація з безпеки: будь ласка, прочитайте, перш ніж використовувати газоаналізатор

- Калібрування не кваліфікованим персоналом або зміна апаратного та програмного забезпечення з неофіційних джерел може призвести до пошкодження пристрою.
- Погане поводження з пристроєм, механічне пошкодження та неправильне живлення – викликають більшість передчасних несправностей пристрою.
- Не зберігайте прилад при екстремальних температурах, прямих сонячних променях або в приміщеннях з великою кількістю бруду та пилу.
- Будь-яке обслуговування пристрою повинно виконуватися уповноваженим дистриб'ютором.

Інформація про безпеку елементів живлення

- Не розбирайте елементи живлення!
- Замінюйте лише на батареї одного типу, ніколи не використовуйте акумулятори різних типів разом та не використовуйте старі акумулятори.
- Замінюйте всі елементи живлення одночасно!
- Не використовуйте марганцеві елементи живлення!
- Не намагайтеся заряджати лужні батареї! Є ризик вибуху!
- Не вставляйте елементи живлення у протилежний електрод (див. Схему в батарейному відсіку).
- Коли тривалий час не користуєтесь приладом, вийміть усі елементи живлення з приладу. Якщо не вдалось зашкодити витоку електроліту з елементів живлення, уникайте контакту з очима, шкірою та слизовими оболонками! Якщо рідина з елементів живлення потрапляє в контакт з будь-якою з цих частин тіла, промийте уражену ділянку достатньою кількістю чистої води та негайно зверніться до лікаря!

Свідоцтво про приймання

Виробник: Sentech Korea Corp. Республіка Корея

Прилад: Алкофор iBlow 10

Серійний номер: _____,

виготовлений відповідно до технічної документації фірми-виробника і визнаний придатним до експлуатації.

Дата перевірки : _____

Перевіряючий: _____

Підпис: _____

Газоаналізатори АлкоФор пройшли процедуру оцінки відповідності Технічному регламенту законодавчо регульованих засобів вимірювальної техніки затвердженого постановою КМУ від 13.01.2016 №94 та отримали сертифікат перевірки типу по модулю В.

Облік калібрування та технічного обслуговування

Газоаналізатор необхідно калібрувати раз на 12 місяців . Недотримання сервісних періодів призводить до некоректної роботи приладу.

Інформація щодо пунктів технічного обслуговування розміщена на сайті sorbpolimer.com.ua

Дата проведення ремонту/перевірки	Зміст операції обслуговування	Виконав (П.І.Б.)	Підпис

Гарантійне обслуговування

Гарантійне обслуговування здійснюється сервісним центром (далі СЦ) ПКВФ «Сорбполимер». Доставка (відправка) газоаналізатора в СЦ здійснюється за рахунок покупця.

Гарантійний талон

Виробник	Sentech Korea Corp
Модель	АлкоФор iBlow 10
Серійний номер	
Дата продажу	
Термін гарантії	12 місяців
Термін гарантії на сенсор	12 місяців

Підпис _____

Увага! Гарантія не поширюється на елементи живлення та на регламентне технічне обслуговування (налаштування, калібрування), яке може знадобитись внаслідок природнього зносу сенсора.

ПКВФ «Сорбполимер», будучи офіційним дистриб'ютором компанії-виробника, гарантує, що придбаний Вами газоаналізатор не має виробничих дефектів в частині матеріалів і комплектуючих на момент продажу.

Умови, за яких ПКВФ «Сорбполимер» не несе гарантійних зобов'язань:

- у гарантійному талоні зроблені зміни або доповнення;
- у гарантійному талоні відсутні відомості про дату продажу виробу;
- виріб пошкоджено в результаті форс-мажорних обставин;
- виріб пошкоджено під час транспортування;
- виріб пошкоджено в результаті неправильної експлуатації;
- виріб має ознаки ремонту, модифікації або технічного обслуговування, виконані не у СЦ;
- виріб має зовнішні або внутрішні механічні; пошкодження, присутні сліди перебування комах;
- відбулося попадання вологи, що спричинило збій у роботі приладу;
- у виробі виявлені сторонні предмети.

Технічні характеристики

Електрохімічний сенсор.

Час виходу в режим готовності: до 12 секунд.

Пропускна здатність: до 12 тестів на хвилину(за умови нульового результату).

Час продування: 3 секунд.

Час тестування: від 2 секунд(за умови нульового тесту) до 30 секунд(при наявності парів алкоголю).

Лічильник тестів.

Цифровий дисплей з підсвіткою.

Діапазон вимірювання: 0,00 — 1,00‰

Напис "HI" у випадку, коли результат вимірювань перевищує діапазон вимірювання результатів.

Границі допустимої похибки, мг/дм³:

Від 0 до 0,25 - +/- 0,05

Понад 0,25 - +/- 20%

Одиниця вимірювання: ‰(Проміле).

Пам'ять на 1 попередній тест.

Живлення: Шість батарейок типу AA (1.5v).

Кількість тестів на одному комплекті елементів живлення: 1000.

Додаткові функції: Антиобман; Підсвітка при перевищенні граничної норми; Індикатор низького заряду батареї та автовимкнення.

Розмір 276 x 44,5 x 44,5 мм .

Маса 380 г.

Умови експлуатації

- Температура довкілля °C - Від -5 до +55
 - Температура зберігання °C - Від -10 до +60
 - Відносна вологість довкілля, % - Від 20 до 80
- Прилад АлкоФор Iblow 10 відповідає наступним класам умов довкілля:
- Механічний клас - M2
 - Електромагнітний клас - E2

